

1 底部台座の組立方

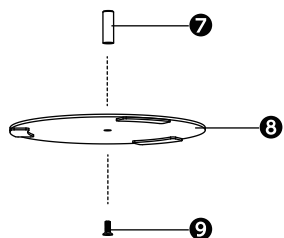

1.左図のように⑦固定金具と⑧台座を⑨六角穴付ボルトで締め付け固定。

2 ポールと底部台座を取付ける

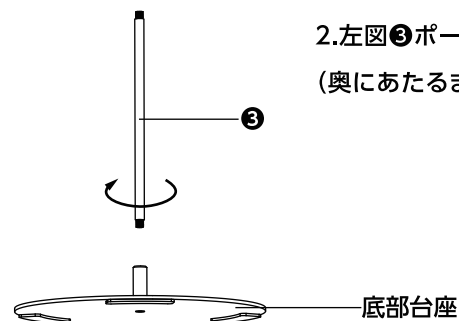

2.左図③ポールに底部台座を取り付けます。
(奥にあたるまで回してください。)

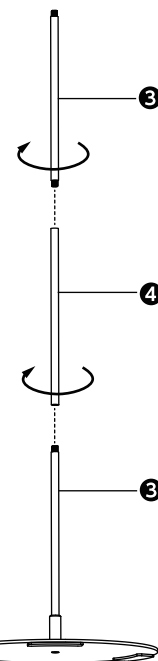

3.左図のように④接続ポールと③ポールを取付けます。
(奥にあたるまで回してください。)

3 ポールと表示板の取付け方

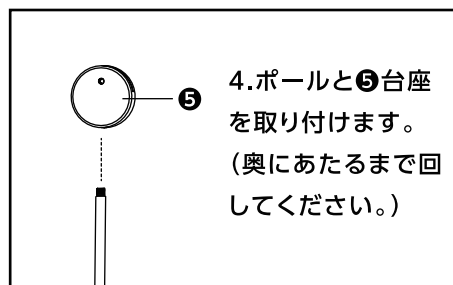
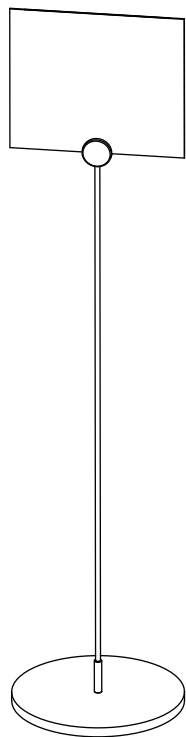

4.ポールと⑤台座を取り付けます。
(奥にあたるまで回してください。)

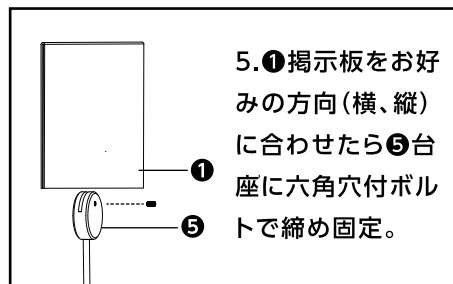

5.①掲示板をお好みの方向(横、縦)に合わせて⑤台座に六角穴付ボルトで締め固定。

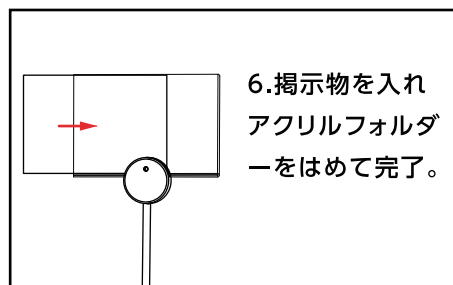

6.掲示物を入れ
アクリルフォルダをはめて完了。

展示面サイズ:297mmx420mm(A3)
210mmx297mm(A4)



付属品:六角レンチ プラスネジ用六角穴付ボルト

*注意:通行する人の妨げにならないように展示してください。