

## 1 底部台座の組立方

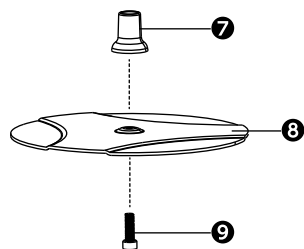

1.左図のように⑦固定金具と⑧台座を⑨六角穴付ボルトで締め付け固定。

## 2 ポールと底部台座を取付ける

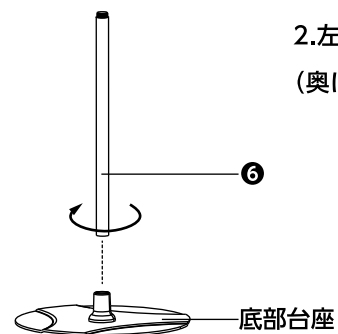

2.左図⑥ポールに底部台座を取り付けます。  
(奥にあたるまで回してください。)

## 3 ポールと表示板の取付け方

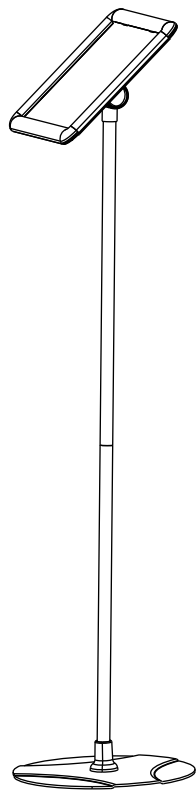

展示面サイズ:210mmx297mm(A4)

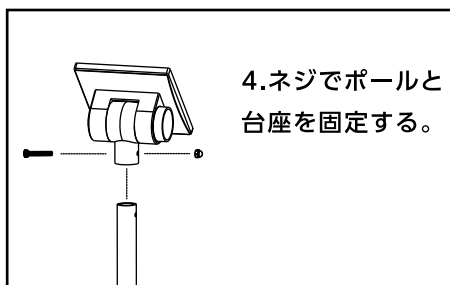

4.ネジでポールと台座を固定する。



5.①掲示板をお好みの方向(横、縦)に合わせて④台座にネジで締め固定。

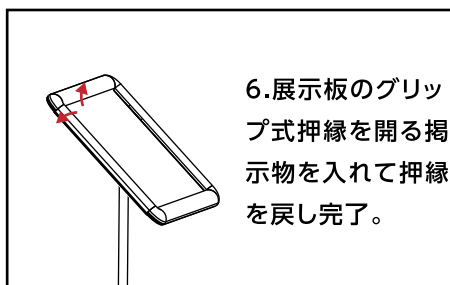

6.展示板のグリップ式押縁を開る掲示物を入れて押縁を戻し完了。

3.左図ように⑤接続ポールと⑥ポールを取付けます。  
(奥にあたるまで回してください。)

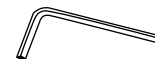
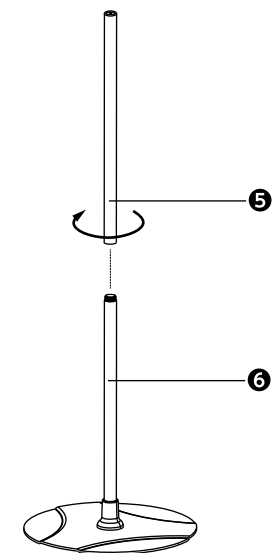

付属品:六角レンチ プラスネジ用六角穴付ボルト

\*注意:通行する人の妨げないように好みの場合に展示してください。